

**LIBRETTO ISTRUZIONI
INSTRUCTION BOOKLET
NOTICE D'INSTRUCTIONS
BEDIENUNGSANLEITUNG
FOLLETO DE INSTRUCCIONES**

**VENTILATORE A COLONNA
TOWER FAN
VENTILATEUR SUR PIED
STANDVENTILATOR
VENTILADOR DE COLUMNA**

type VC88 (mod. TF-37R)





Questo simbolo vi invita a leggere attentamente queste istruzioni prima dell'uso dell'apparecchio, ed eventualmente informare terzi, se necessario.

Conservare il libretto per ulteriori consultazioni e per l'intera durata di vita dell'apparecchio. Se nella lettura di queste istruzioni d'uso alcune parti risultassero difficili nella comprensione o se sorgessero dubbi, prima di utilizzare il prodotto contattare l'azienda all'indirizzo scritto in ultima pagina.



Questo simbolo indica la classe II isolamento elettrico, per cui la spina del cordone è priva del polo per la messa a terra.

AVVERTENZE GENERALI

- Questo apparecchio è destinato solo all'impiego domestico, per la ventilazione di ambienti interni: non utilizzatelo per altro scopo. Ogni altro uso è da considerarsi improprio e pericoloso. Il costruttore non potrà essere ritenuto responsabile di eventuali danni derivanti da uso improprio, erraneo e irresponsabile e/o da riparazioni effettuate da personale non qualificato.

Esempi di apparecchi per ambiente domestico sono apparecchi per tipiche funzioni domestiche, usati in ambito domestico, che possono essere utilizzati per tipiche funzioni domestiche anche da persone non esperte:

- in negozi, uffici e altri luoghi di lavoro similari;

- in aziende agricole o similari;
 - da clienti di alberghi, motel e altri ambienti di tipo residenziale;
 - in ambienti del tipo bed and breakfast.
- Non infilare alcun utensile o le dita fra le maglie della griglia di protezione della ventola.
 - Non utilizzare l'apparecchio con temperatura ambiente superiore a 40°C.
 - L'apparecchio può essere utilizzato da bambini di età non inferiore a 8 anni e da persone con ridotte capacità fisiche, sensoriali o mentali, o prive di esperienza o della necessaria conoscenza, purchè sotto sorveglianza oppure dopo che le stesse abbiano ricevuto istruzioni relative all'uso sicuro dell'apparecchio e alla comprensione dei pericoli ad esso inerenti. I bambini non devono giocare con l'apparecchio. La pulizia e la manutenzione destinata ad essere effettuata dall'utilizzatore non deve essere effettuata da bambini senza sorveglianza.
 - Questo apparecchio può essere utilizzato da bambini dagli 8 anni in su e da persone con ridotte capacità fisiche, sensoriali o mentali o con mancanza di esperienza o conoscenza se a loro è stata assicurata un'adeguata sorveglianza oppure se hanno ricevuto istruzioni circa l'uso in sicurezza dell'apparecchio e hanno compreso i pericoli correlati. I bambini non devono giocare con l'apparecchio. Le operazioni

di pulizia e di manutenzione non devono essere effettuate da bambini a meno che non abbiano più di 8 anni e siano sorvegliati.

- L'apparecchio deve essere mantenuto fuori dalla portata di bambini.
- Attenzione: quando si utilizzano apparecchi elettrici, occorre sempre rispettare le precauzioni di sicurezza di base per evitare i rischi di incendio, di scosse elettriche e di lesioni fisiche.
- Scollegare sempre l'apparecchio dalla presa di corrente prima di assemblare, smontare e prima di pulire l'apparecchio.
- Non usare l'apparecchio se non funziona correttamente o se sembra danneggiato; in caso di dubbio rivolgersi a personale professionalmente qualificato.
- Assicurarsi che la ventola funzioni correttamente: nel caso contrario spegnere l'apparecchio e farlo controllare da personale professionalmente qualificato.
- Non spostare l'apparecchio durante il funzionamento.
- Scollegare sempre l'apparecchio dalla presa di corrente prima di assemblare, smontare e prima di pulire l'apparecchio.
- Se l'apparecchio non è in funzione togliere la spina dalla presa di corrente.
- Non lasciare l'apparecchio esposto agli agenti atmosferici (sole, pioggia, ecc.).
- Non toccare l'apparecchio con mani o piedi bagnati.

- Non tirare il cavo per spostare l'apparecchio.
- Non tirare il cavo d'alimentazione o l'apparecchio stesso per disinserire la spina dalla presa di corrente.
- Se il cavo di alimentazione è danneggiato, esso deve essere sostituito dal costruttore o dal suo servizio assistenza tecnica o comunque da una persona con qualifica simile, in modo da prevenire ogni rischio.
- Questo apparecchio non è destinato a essere fatto funzionare per mezzo di un temporizzatore esterno o con un sistema di comando a distanza separato, per evitare il rischio di incendio nel caso l'apparecchio sia coperto o sia posizionato in modo non corretto.
- In caso di guasto o cattivo funzionamento spegnere l'apparecchio e farlo controllare da personale professionalmente qualificato; le riparazioni effettuate da personale non qualificato possono essere pericolose e fanno decadere la garanzia.
- Questo apparecchio non è destinato a essere fatto funzionare per mezzo di un temporizzatore esterno o con un sistema di comando a distanza separato, per evitare il rischio di incendio nel caso l'apparecchio sia coperto o sia posizionato in modo non corretto.
- Non allacciare l'apparecchio a sistemi di controllo termico o programmatore o timer o ad altro dispositivo che possa

accendere l'apparecchio automaticamente, evitando così rischi di danni a persone, animali o cose.

INSTALLAZIONE

- Dopo aver tolto l'imballaggio, assicurarsi dell'integrità dell'apparecchio; in caso di dubbio non utilizzarlo e rivolgersi a personale professionalmente qualificato. Gli elementi d'imballaggio (sacchetti di plastica, polistirolo espanso, chiodi, ecc.) non devono essere lasciati alla portata di mano di bambini in quanto potenziali fonti di pericolo, ma vanno smaltiti secondo le norme vigenti negli appositi contenitori per la raccolta differenziata.
- Prima di collegare l'apparecchio controllare che i valori di tensione riportati sulla targa dati corrispondano a quelli della rete elettrica. In caso di incompatibilità tra la presa e la spina dell'apparecchio, far sostituire la presa con altra di tipo adatto da personale professionalmente qualificato, il quale accerti che la sezione dei cavi della presa sia idonea alla potenza assorbita dall'apparecchio. In generale è sconsigliato l'uso di adattatori e/o prolunghes; se il loro uso si rendesse indispensabile, devono essere conformi alle vigenti norme di sicurezza e la loro portata di corrente (ampères) non deve essere inferiore a quella massima dell'apparecchio.
- La presa di corrente deve essere facilmente accessibile in modo da poter disinserire con facilità la spina in caso di emergenza.
- Prima di ogni utilizzo verificare che l'apparecchio sia in buono stato, che il cordone elettrico non sia danneggiato: in caso di dubbio rivolgersi a personale professionalmente qualificato.
- Posizionare l'apparecchio lontano da:
 - fonti di calore (ad es. fiamme libere, fornello gas, ecc.)
 - contenitori di liquidi (ad esempio, lavelli ecc.) per evitare schizzi d'acqua o che vi possa cadere (distanza minima 2 metri)
 - tessuti (tende, ecc.) o materiali volatili che possano ostruire la griglia di aspirazione; verificare che anche la parte anteriore sia sgombra da materiali volatili (polvere, ecc.).
- La superficie di appoggio deve essere stabile, non in pendenza (in quanto l'apparecchio potrebbe ribaltarsi) e liscia. Non posizionare il ventilatore su mensole. Non appendere l'apparecchio al muro.
- In caso di guasto o cattivo funzionamento spegnere l'apparecchio e farlo controllare da personale professionalmente qualificato; le riparazioni effettuate da personale non qualificato possono essere pericolose e fanno decadere la garanzia.

ASSEMBLAGGIO

Attenzione: prima di assemblare il ventilatore, assicurarsi che sia scollegato dalla presa di corrente.

Attenzione: utilizzare il ventilatore solo con la base correttamente assemblata.

Per l'assemblaggio si prenda come riferimento le figure: posizionare sul corpo per primo il guscio anteriore (D), poi quello posteriore (C) e bloccarli con gli appositi ganci, assicurare il bloccaggio con le 4 viti (B) in dotazione. Inserire attraverso la guida (A) del guscio posteriore il cordone elettrico. Al termine dell'operato, verificare che i due gusci siano saldamente assemblati correttamente sul corpo motore.

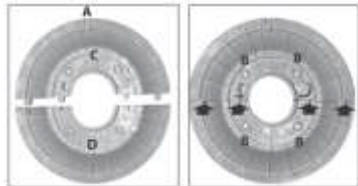

Pannello comandi

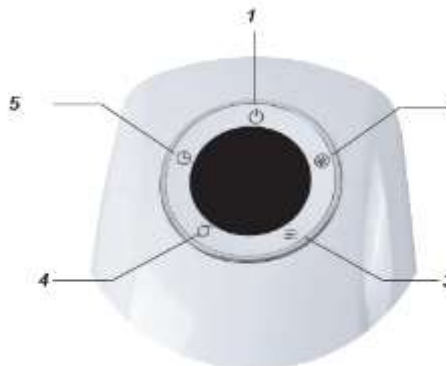

1. Pulsante On/off
2. Pulsante velocità
3. Pulsante modalità: normal, natural, sleep
4. Pulsante oscillazione
5. Pulsante timer

Telecomando



1. Pulsante On/off
2. Pulsante velocità
3. Pulsante modalità: normal, natural, sleep
4. Pulsante oscillazione
5. Pulsante timer

USO

Prima di ogni utilizzo verificare che l'apparecchio sia in buono stato, che il cordone elettrico non sia danneggiato: se il cavo di alimentazione è danneggiato, esso deve essere sostituito dal costruttore o dal suo servizio assistenza tecnica o comunque da una persona con qualifica simile, in modo da prevenire ogni rischio.

Le funzioni del ventilatore possono essere azionate sia con la pulsantiera posta sul pannello comandi, che col telecomando.

Il telecomando deve essere puntato in direzione del display, e prima ancora inserirvi le batterie (aprire lo sportello posteriore e inserire 2 batterie tipo "AAA" (non incluse) rispettando la polarità; richiudere lo sportello). Raccomandiamo di sostituire contemporaneamente tutte le batterie. Non mischiare batterie già utilizzate e batterie nuove. Per lunghi periodi di inattività del telecomando togliere le batterie.



Inserire la spina nella presa di corrente, si sentirà un "bip" che indica che l'apparecchio è in stand-by.

Ventilazione:

- 1) Per accendere il ventilatore, premere il tasto "⏻" (1) del pannello comandi o del telecomando.
- 2) Il ventilatore si avvierà alla velocità minima, sul display del pannello comandi appare icona "L" accesa, e le altre funzioni selezionate.
- 3) Per selezionare la velocità desiderata, premere ripetutamente il tasto "⚙️" (2): sul pannello comandi o sul telecomando (minima, media o massima).
"L"= velocità minima "M"= Velocità media "H"= Velocità massima

Timer: questa funzione consente di impostare il tempo di funzionamento, al termine del quale l'apparecchio si arresta automaticamente.

Per impostare il tempo di funzionamento, premere ripetutamente il tasto "🕒" (5) del telecomando o del pannello comandi: ad ogni pressione del tasto varia il tempo impostato, e sul display appare il tempo selezionato (0,5 ora- 1 ora – 1,5 ore-2 ore, ecc....): il tempo massimo è di 7,5 ore. Per disattivare il timer, impostare il tempo massimo, quindi premere nuovamente il tasto e le corrispondenti spie si spegneranno.

Modalità : il ventilatore può funzionare sia a velocità costante "⚙️" (minima, media e max), che a due diverse velocità intermittenti: "Sleep" e "Natural".

Per attivare la modalità "Natural", premere il tasto "🌊" (3) fino a che sul display appare icona "🏠": le velocità sono casuali cicliche (ogni ciclo dura circa 96

secondi), vedi immagini con indicato tempi e velocità (minima/media/massima) durante ogni ciclo.

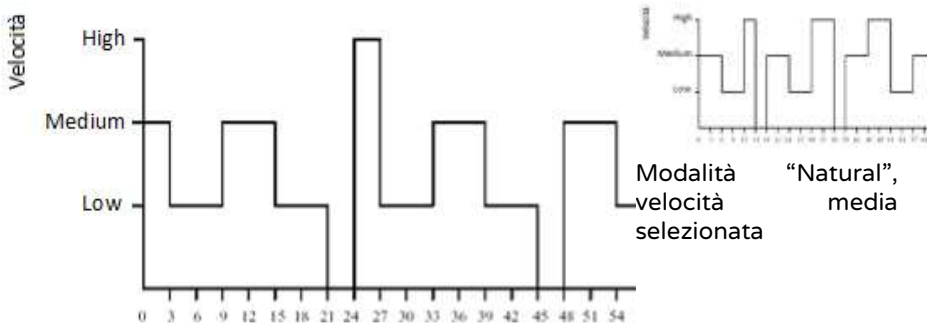

Modalità “Natural”, velocità selezionata media

Modalità “Natural”, velocità minima selezionata

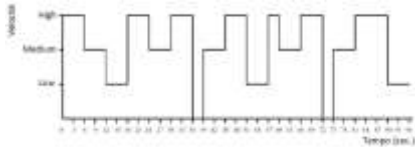

Modalità “Natural”, velocità massima selezionata

Per attivare la modalità “Sleep”, premere nuovamente il tasto (3) fino a che sul display appare icona “☾”: questa modalità riduce la ventilazione da una velocità a quella successiva inferiore, dopo ogni mezz’ora, in dettaglio i cicli sono:

- Velocità massima (H) impostata: il ventilatore lavorerà alla velocità massima per 30 minuti, poi funzionerà alla velocità media per 30 minuti e successivamente passerà alla velocità bassa per rimanere sino a quando l’apparecchio non verrà spento manualmente o dal timer impostato precedentemente
- Velocità media (M) impostata: il ventilatore funzionerà alla velocità media per 30 minuti, passerà alla velocità minima per 30 minuti e successivamente si spegnerà
- Velocità minima (L) impostata: il ventilatore funzionerà alla velocità minima per 30 minuti, e successivamente si spegnerà

Oscillazione orizzontale (destra-sinistra): si ottiene premendo l'apposito tasto “” del telecomando o della pulsantiera. Per eliminare il movimento premere nuovamente il tasto (4).

Per spegnere il ventilatore, premere il tasto “” presente sul telecomando o sul pannello comandi, poi disinserire la spina dalla presa di corrente.

Per lunghi periodi di inattività, togliere la spina dalla presa di corrente.

PULIZIA E MANUTENZIONE

Attenzione: prima di eseguire le normali operazioni di pulizia, togliere la spina dalla presa di corrente.

- Per la pulizia utilizzare un panno morbido, leggermente inumidito; non utilizzare prodotti abrasivi o corrosivi.
- Non immergere nessuna parte del ventilatore in acqua o altro liquido: nel caso dovesse succedere non immergere la mano nel liquido ma per prima cosa togliere la spina dalla presa di corrente. Asciugare con cura l'apparecchio e verificare che tutte le parti elettriche siano asciutte: in caso di dubbio rivolgersi a personale professionalmente qualificato.
- E' indispensabile mantenere i fori di aerazione del motore liberi da polvere e lanugine.
- Per periodi lunghi di inutilizzo, è necessario stivare il ventilatore al riparo da polvere e umidità; consigliamo di utilizzare l'imballo originale.
- Se si decide di non utilizzare più l'apparecchio, si raccomanda di renderlo inoperante tagliando il cavo di alimentazione (prima assicurarsi d'aver tolto la spina dalla presa di corrente), e di rendere innocue quelle parti che sono pericolose qualora utilizzate per gioco dai bambini.
- Non disperdere nell'ambiente prodotti non biodegradabili, ma smaltirli nel rispetto delle norme vigenti. Alla fine della sua vita utile il prodotto non deve essere smaltito insieme ai rifiuti urbani. Può essere consegnato presso gli appositi centri di raccolta differenziata predisposti dalle amministrazioni comunali, oppure presso i rivenditori che forniranno questo servizio all'acquisto di un nuovo apparecchio. Smaltire separatamente un elettrodomestico consente di evitare possibili conseguenze negative per l'ambiente e per la salute derivanti da un suo smaltimento inadeguato e permette di recuperare i materiali di cui è composto al fine di ottenere un importante risparmio di energia e risorse. Per rimarcare l'obbligo di smaltire separatamente gli elettrodomestici, sul prodotto è riportato il marchio del contenitore di spazzatura mobile barrato.





Please read these instructions carefully before using the appliance, and instruct other persons using it, too, when necessary. Keep booklet Handy for further use.

If when reading this instructions manual certain parts should remain difficult to understand, or if there is any confusion, contact the company indicated on the last page before using the product.



This symbol show: the appliance is class II equipment, for which the power cord plug is without of the pole to the ground.

GENERAL NOTICES

- This device is intended for home use only, to ventilate rooms, and in the manner described in this manual: do not use it for any other purpose. Any other use is to be considered inappropriate and therefore dangerous. The manufacturer cannot be held responsible for eventual damage caused by inappropriate, improper or irresponsible use and/or for repairs made to the product by unauthorised personnel.

This appliance is intended to be used in household and similar applications such as:

- staff kitchen in shops, offices and other working environments;
- farm houses

- by clients in hotels, motels and other residential type environments
- bed and breakfast type environments
- Do not insert any tool, or your fingers, into the grille protecting the blades.
- This appliance can be used by children aged from 8 years and above and persons with reduced physical, sensory or mental capabilities or lack of experience and knowledge if they have been given supervision or instruction concerning use of the appliance in a safe way and if they understand the hazards involved. Children shall not play with the appliance. Cleaning and user maintenance shall not be made by children without supervision.
- The appliance must be kept out of children's reach.
- This appliance can be used by children aged 8 and older and by persons with reduced physical, sensory or mental capabilities or lack of experience and knowledge if they are properly supervised or if they have received instructions regarding the safe use of the appliance and have understood the related dangers. Children should not play with the appliance. Cleaning and maintenance should not be performed by children **unless they are older than 8 years of age** and are supervised.
- Attention: when using electric appliances, the basic safety precautions must always be observed to avoid risks of fire, electric shocks and physical injury.

- Always unplug the appliance before you assemble, disassemble or clean the appliance.
- Do not use the appliance if it is not operating correctly or seems damaged; if in doubt, contact professionally qualified personnel.
- Make sure that the appliance is working correctly: if not, turn the appliance off and have it checked by professionally qualified personnel.
- Do not move the appliance when it is operating.
- Unplug the appliance when not in use.
- Do not leave the device exposed to the weather (sun, rain, etc.).
- Do not touch the appliance with wet hands or feet.
- Do not pull on the cord to move the appliance.
- Do not pull on the cord to disconnect the plug from the socket.
- If the supply cord is damaged, it must be replaced by the manufacturer, its service agent or similarly qualified persons in order to avoid a hazard.
- Do not use the appliance with a timer or a programmer or with a system that can switch on the appliance automatically, to avoid risk of fire, since a fire risk exists if the appliance is covered or positioned incorrectly.
- If the appliance breaks down or there is a malfunction, switch off the appliance and have it checked by qualified personnel; repairs carried out by unauthorised personnel may be dangerous and invalidate the guarantee.

INSTALLATION

- After removing the packing materials, check the integrity of the heater; if you are unsure, do not use it and ask for qualified professional help. The packing materials (plastic bags, polystyrene foam, nails, etc.) must be kept out the reach of children because they are potential sources of danger.
- Before connecting the appliance, check that the voltage values shown on the data plate correspond to those of the electricity supply network. In the event of incompatibility between the electric outlet and the plug of the heater, have the outlet replaced with another more suitable type by professionally qualified personnel, who will make sure that the section of the wires of the outlet is appropriate for the absorbed power of the heater. In general, the use of adapters or extension cords is not recommended; if their use is indispensable, they must conform to existing safety standards and their current capacity (amperes) must not be less than the maximum of the appliance.
- The power socket must be easy to reach so the plug can be removed quickly in case of emergency.
- Before each use, check that the equipment is in good condition, and that the power cable is not damaged: if in doubt consult a qualified professional.
- Place the appliance far from
 - Heat sources (e.g. flames, gas stoves etc.)
 - container of liquids (e.g. sinks etc) to avoid any spray or the appliance falling into it (minimum distance of 2 meters)
 - fabrics (curtains, etc.) or unstable materials that could obstruct the air intake grille; make sure that the front is free of unstable materials (dust, etc.).
- The surface on which the appliance is placed must be stable, level (otherwise the unit may fall over) and smooth. Do not place the fan on shelves. Do not hang the unit on the wall.
- This appliance is not intended to be operated by means of an external timer or a separate remote control system, to avoid the risk of fire in case the device is covered or is positioned incorrectly.
- Do not connect to thermal control systems or a programmer or timer or other device that can automatically turn on the unit, thus avoiding the risk of damage to people, animals or property.

- In the event of a breakdown or poor operation, turn the appliance off and have it checked by professionally qualified personnel; repairs carried out by unauthorised personnel may be dangerous and invalidate the guarantee.

ASSEMBLY

Attention: always unplug the appliance before you assemble to the fan.

Attention: the fan can only be used if complete with the support base.

For assembly refer to the diagrams: first place the front shell (D) on the body, then the rear shell (C) and secure them with the hooks provided. Use the 4 screws (B) provided. Insert the electrical cable through the guide (A) in the rear shell. After this has been done, check that the two shells are firmly and correctly assembled.

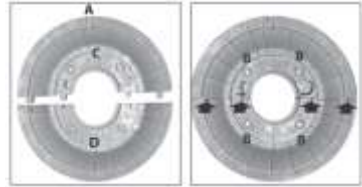

Control panel



1. On/off button
2. Speed button
3. Mode button: normal, natural, sleep
4. Swing functionbutton
5. Timer button

Remote control



1. On/off button
2. Speed button
3. Mode button: normal, natural, sleep
4. Swing functionbutton
5. Timerbutton

USE

Before each use, verify that the unit is in good condition, the electric cord is not damaged, if the power cord is damaged, it must be replaced by the manufacturer or a competent qualified electrician or a person with similar qualifications, in order to avoid any risk.



The functions of the fan can be operated both by using the controls on the control panel, and the remote control.

The remote must be pointed at the display. Before using it, insert the batteries (open the rear flap and insert 2 "AAA" batteries (not included) with correct polarity; close the flap). Replacing all batteries at the same time is recommended. Do not mix used batteries with new batteries. Should the remote control not be used for long periods of time remove the batteries.



Plug the fan into the power outlet, you will hear a "beep" that indicates that the appliance is in stand-by mode.

Running the fan:

- 1) To turn the fan on, press the “” (1) button on the control panel or the remote control.
- 2) The fan starts at the lowest speed. On the display of the control panel, an "L" icon will light up, and other selected functions will display.
- 3) In order to select the desired speed, press the “” (2) repeatedly on the control panel or the remote control (minimum, medium or maximum).

“L”= minimum speed “M”= medium speed “H”= maximum speed

Timer: This function allows you to set the time of operation, after which the unit will stop automatically.

To set the operating time, press the “” (5) button on the remote or the control panel repeatedly: each press of the button changes the time set, and the selected time appears on the display (0,5 hour - 1 hour – 1,5 hours-2 hours, etc...): the maximum operating time is 7.5 hours. To disable the timer, set the maximum time, then press the button again and the corresponding indicator lights will turn off.

Mode :the fan can work both at a constant speed “” (minimum, medium and max), as well as at two different speeds that are intermittent: “Sleep” and “Natural”.

To activate "Natural" mode, press the “” (3) button until “” appears on the display: speeds are random and cyclic (each cycle takes about 96 seconds). See

images with specified time and speed (minimum / medium / maximum) during each cycle.

“Natural” mode, minimum speed selected

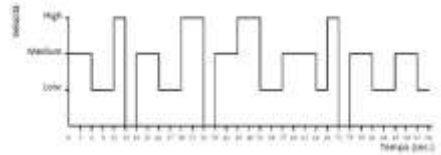
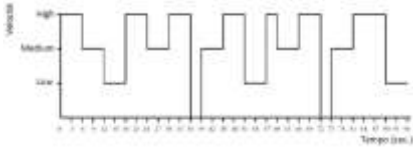

“Natural” mode, medium speed selected

“Natural” mode, maximum speed selected

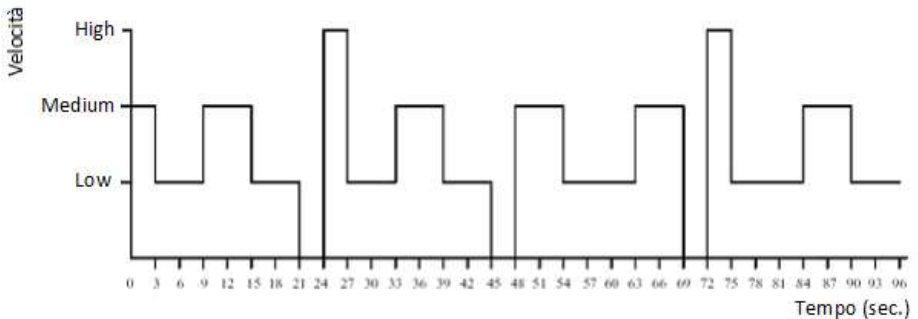

To activate “Sleep” mode, press button (3) once more until “” appears on the display: this mode reduces ventilation speed from one speed to the lower speed every half hour. The cycles are:

- Maximum speed (H) set: the fan will run at maximum speed for 30 minutes, then at medium speed for 30 minutes and then will switch to low speed until the unit is turned off manually or by the timer which has been previously set.
- Average speed (M) set: the fan runs at medium speed for 30 minutes, it changes to minimum speed for 30 minutes and then turns off.

- Minimum speed (L) set: the fan runs at minimum speed for 30 minutes, and then turns off.

Horizontal oscillation (right-left): this is done by pressing button “” on the remote control or the keypad. To stop the movement, press button (4) once again.

To turn the fan off press the “” button on the remote control or the control panel, then unplug the plug from the mains.

If the appliance is not being used for long periods of time, remove the plug from the plug point.

CLEANING AND MAINTENANCE

Attention: before normal cleaning, remove the plug from the socket.

- Clean the body with soft, slightly damp, cloth; do not use abrasive or corrosive products.
- Do not immerse any part of the fan in water or other liquid: if this should happen, do not put your hand in the liquid, but first remove the plug from the socket. Carefully dry the appliance and make sure that all the electrical parts are dry: in the case of doubt, ask for professionally qualified help.
- It is essential that the motor’s air holes be kept from dust and lint.
- If the fan will not be used for long periods, it must be protected from dust and humidity; we recommend storing it in its original packaging.
- Should you decide not to use the appliance any more, we recommend making it inoperative by cutting the power cord (after making sure you have disconnected the plug from the socket) and make dangerous parts harmless if children are allowed to play with them.
- Do not dispose of non-biodegradable products in the environment but dispose of them in accordance with current law. At the end of its working life, the product must not be disposed of as urban waste. It must be taken to a special local authority differentiated waste collection centre or to a dealer providing this service. Disposing of a household appliance separately avoids possible negative consequences for the environment and health deriving from inappropriate disposal and enables the constituent materials to be recovered to obtain significant savings in energy and resources.





Nous vous prions de lire attentivement ces instructions avant d'utiliser l'appareil et de les divulguer à toutes les personnes qui pourraient en avoir besoin. Gardez-lez a portée de main. Si à la lecture de ce manuel d'instruction certaines parties étaient difficile à comprendre ou si vous aviez des doutes, veuillez contacter la société à l'adresse indiquée avant d'utiliser le produit.



Ce symbole indique que l'appareil est de la classe II, pour qui le cordon d'alimentation est dépourvue de pôle à la terre.

AVERTISSEMENTS GÉNÉRAUX

- Cet appareil est exclusivement destiné à l'emploi domestique pour la ventilation des espaces intérieurs : ne l'utilisez pour aucune autre fin. Tout autre usage est considéré comme inopportun et donc dangereux. Le constructeur décline toute responsabilité pour les détériorations dues à une utilisation inappropriée, incorrecte ou non conforme au mode d'emploi et/ou pour des réparations effectuées par du personnel non qualifié.
- Cet appareil est destiné à être utilisé dans des applications domestiques et analogues telles que:

- les coins cuisines réservés au personnel des magasins, bureaux et autres environnements professionnels;
- les fermes;
- l'utilisation par les clients des hôtels, motels et autres environnements à caractère résidentiel;
- les environnements de type chambres d'hôtes.
- N'introduisez aucun outil ni vos doigts entre les mailles de la grille de protection de l'hélice.
- N'utilisez pas l'appareil à une température ambiante supérieure à 40°C.
- Ce produit ne peut être utilisé par des enfants de moins de 8 ans et des personnes possédant des capacités physiques, sensorielles ou mentales réduites ou sans expérience ni connaissances suffisantes, à moins qu'elles ne se trouvent sous la surveillance de quelqu'un ou qu'elles aient reçu les instructions nécessaires relatives à l'utilisation en toute sécurité de l'appareil et à leur compréhension. Les enfants ne doivent en aucun cas jouer avec l'appareil. Le nettoyage et l'entretien à la charge de l'utilisateur ne doivent pas être effectués par des enfants sans surveillance.
- Cet appareil peut être utilisé par des enfants de 8 ans et plus et par des personnes avec des capacités physiques, sensorielles ou mentales réduites ou avec un manque d'expérience ou de connaissance si une surveillance de ces personnes a été mise en place ou s'ils ont reçu des instructions au sujet de l'utilisation en toute sécurité de l'appareil et s'ils ont compris les risques liés. Les enfants ne doivent pas jouer avec

l'appareil. Les opérations de nettoyage et d'entretien ne doivent pas être faites par des enfants à moins qu'ils aient plus de 8 ans et qu'ils soient surveillés.

- Tenir hors de la portée des enfants.
- Attention : lors de l'emploi d'appareils électriques, les consignes de sécurité de base doivent toujours être respectées afin d'éviter tout risque d'incendie, d'électrocution ou de blessure.
- Débranchez toujours l'appareil de la prise de courant avant d'assembler, de démonter ou de nettoyer l'appareil.
- N'utilisez pas l'appareil s'il ne fonctionne pas correctement ou s'il semble endommagé ; en cas de doute, adressez-vous à un technicien spécialisé.
- Assurez-vous que l'hélice fonctionne correctement : dans le cas contraire, éteignez l'appareil et faites-le contrôler par un technicien spécialisé.
- Ne déplacez pas l'appareil durant le fonctionnement.
- Débranchez toujours l'appareil de la prise de courant avant d'assembler, de démonter ou de nettoyer l'appareil.
- Retirez toujours la fiche de la prise de courant lorsque l'appareil ne fonctionne pas.
- N'exposez pas l'appareil aux agents atmosphériques (soleil, pluie, etc.).
- Ne touchez pas l'appareil avec les mains et les pieds mouillés.
- Ne tirez pas sur le câble pour déplacer l'appareil.

- Ne tirez pas sur le câble d'alimentation ou sur l'appareil pour débrancher la fiche de la prise de courant.
- Si le câble est endommagé, il doit être obligatoirement remplacé par le constructeur ou son service d'assistance technique, ou bien par une personne qualifiée, de façon à prévenir tout éventuel risque.

INSTALLATION

- Après avoir enlevé l'emballage, assurez-vous de l'intégrité de l'appareil ; en cas de doute, ne l'utilisez pas et adressez-vous à un personnel professionnellement qualifié. Ne laissez pas les éléments d'emballage (sachets en plastique, polystyrène expansé, clous, etc...) à la portée de main des enfants car ils constituent des sources de danger potentielles, mais éliminez-les conformément aux normes en vigueur dans les conteneurs spéciaux de tri sélectif.
- Avant de brancher l'appareil, vérifiez que la tension du réseau corresponde bien à celle indiquée sur la plaque signalétique de l'appareil. En cas d'incompatibilité entre la prise et la fiche de l'appareil, faites remplacer la prise avec une autre de type approprié par des techniciens professionnellement qualifiés qui devront s'assurer que la section des câbles de la prise corresponde à la puissance absorbée par l'appareil. En général, l'utilisation d'adaptateurs ou de rallonges est déconseillée ; cependant, s'il s'avère indispensable d'en utiliser, ils doivent être conformes aux normes de sécurité en vigueur et leur débit de courant (ampères) ne doit être inférieur au débit maximum de l'appareil.
- La prise de courant doit être facile d'accès afin de pouvoir débrancher facilement l'appareil en cas d'urgence.
- Avant chaque utilisation, vérifiez si l'appareil est en bon état, si le cordon électrique n'est pas endommagé : en cas de doute, il faut s'adresser au personnel professionnellement qualifié.
Eloignez l'appareil des :
 - sources de chaleur (par ex. flammes libres, gazinières, etc.)
 - conteneurs de liquides (par ex. éviers, etc.) pour éviter les éclaboussures d'eau et que celui-ci ne tombe à l'intérieur (distance de 2 mètres minimum)

- tissus (rideaux, etc.) ou des matières volatiles susceptibles d'obstruer la grille d'aspiration ; vérifiez aussi que la partie avant ne soit pas obstruée de matières volatiles (poussières, etc.).
- La surface d'appui doit être stable, horizontale (car l'appareil pourrait basculer) et lisse. Ne placez pas l'appareil sur des étagères. N'accrochez pas l'appareil au mur.
- N'utilisez pas l'appareil avec une minuterie externe ou un système de commande à distance, afin d'éviter tout risque d'incendie si l'appareil est couvert ou situé en position non appropriée.
- Ne branchez pas l'appareil à des systèmes de contrôle thermique , à un programmateur, une minuterie ou tout autre dispositif susceptible de mettre l'appareil en marche automatiquement, afin d'éviter tout risque envers les personnes, animaux et objets.
- En cas de panne ou de mauvais fonctionnement, éteignez l'appareil et faites-le contrôler par un personnel professionnellement qualifié ; les réparations effectuées par un personnel incompetent peuvent être dangereuses et entraîner l'annulation de la garantie.

MONTAGE

Le ventilateur ne peut être utilisé qu'avec sa base de support. Pour le montage, se référer à la figure montage: visser tout d'abord l'habillage avant puis celui arrière, introduire à travers le guide le cordon d'alimentation électrique; assurer le blocage avec les vis fournies.

Pour l'assemblage, on prend comme référence les figures : placer tout d'abord sur le corps la coquille antérieure (D), puis celle postérieure (C) et les bloquer à l'aide des crochets spéciaux puis assurer le blocage à l'aide des 4 vis (B) fournies. Insérer à travers le guide (A) de la coquille arrière le cordon électrique. A la fin de l'opération, vérifier que les deux coquilles soient bien assemblées sur le corps du moteur.



Tableau de commande



- | | |
|---|---|
| 1. Bouton On/off | 1. Bouton On/off |
| 2. Bouton vitesse | 2. Bouton vitesse |
| 3. Bouton mode : normal, naturel, sleep | 3. Bouton mode : normal, naturel, sleep |
| 4. Bouton oscillation | 4. Bouton oscillation |
| 5. Bouton minuterie | 5. Bouton minuterie |

Télécommande

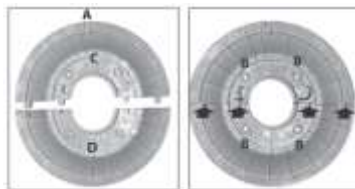

- | | |
|---|---|
| 1. Bouton On/off | 1. Bouton On/off |
| 2. Bouton vitesse | 2. Bouton vitesse |
| 3. Bouton mode : normal, naturel, sleep | 3. Bouton mode : normal, naturel, sleep |
| 4. Bouton oscillation | 4. Bouton oscillation |
| 5. Bouton minuterie | 5. Bouton minuterie |

UTILISATION

Les fonctions du ventilateur peuvent être actionnées soit à travers les boutons-poussoirs situés sur le tableau de commande, soit à l'aide de la télécommande. Introduire le pile (type CR2032), puis pointer la télécommande en direction du tableau de commande.



Les fonctions du ventilateur peuvent être activées aussi bien à l'aide du bouton qui se trouve sur le panneau de commandes que grâce à la télécommande.

La télécommande doit être dirigée en direction de l'écran et au préalable, insérer les piles (ouvrir la porte arrière et insérer 2 piles de type «AAA» (pas incluses) en respectant les pôles puis refermer la porte). Nous vous conseillons de remplacer en même temps toutes les piles. Ne pas mélanger des piles déjà utilisées et des piles neuves. Pendant de longues périodes d'inactivité de la télécommande, retirer les piles.



Introduire la fiche dans la prise de courant. On entendra un «bip» qui indique que l'appareil est en veille.

Ventilation :

- 1) Pour allumer le ventilateur, appuyer sur la touche “” (1) du panneau de commandes ou de la télécommande.
- 2) Le ventilateur démarre à la vitesse minimum, sur l'écran du panneau de commande apparaît l'icône «L» allumée, et les autres fonctions sélectionnées.
- 3) Pour sélectionner la vitesse souhaitée, appuyer à plusieurs reprises sur la touche “” (2) : sur le tableau de commande ou sur la télécommande (minimum, moyenne ou maximum).

«L» : vitesse minimale «M» = vitesse moyenne «H» = vitesse maximale



Oscillation horizontale (droite-gauche): appuyer sur la touche “OSC” de la télécommande ou du tableau à poussoirs. Pour supprimer le mouvement, appuyer à nouveau sur la touche “OSC”.

Minuterie: cette fonction permet de configurer le temps de fonctionnement au terme duquel l'appareil s'arrête automatiquement.

Pour définir le temps de fonctionnement, appuyer à plusieurs reprises sur la

touche “” (5) de la télécommande ou du tableau de commande : à chaque pression de la touche, le temps programmé varie et le témoin lumineux correspondant au temps sélectionné s'allume sur le tableau de commande (0,5 heure - 1 heure – 1,5 heures - 2 heures,) : le temps maximum est de 7,5 heures. Pour désactiver la minuterie, régler le temps maximum donc appuyer à nouveau sur la touche et les témoins lumineux correspondants s'éteindront.

Mode: le ventilateur peut fonctionner soit à vitesse constante (minimale, moyenne et max) soit à deux vitesses intermittentes différentes : «Sleep» et “Natural”, le rotor du ventilateur fonctionne de façon alternée à la vitesse maximum et à la vitesse intermédiaire, et s'éteint quelques instants. “Sleep” le rotor du ventilateur fonctionne de façon alternée à des vitesses et des intermittences différentes des précédentes. Pour sélectionner le mode de fonctionnement, il faut appuyer sur la touche “STYLE” de la télécommande ou du tableau à poussoirs : à chaque pression de la touche, le mode de fonctionnement change ; quand les modes " Natural " ou "Sleep" respectivement sont sélectionnés, le témoin lumineux correspondant s'allume.

Pour activer le mode «natural», appuyer sur la touche  (3) jusqu'à ce que sur l'écran l'icône  apparaisse : les vitesses sont cycliques (chaque cycle dure 96 secondes), voir les images avec les indications du temps et de la vitesse (minimale/moyenne/maximale) durant chaque cycle.

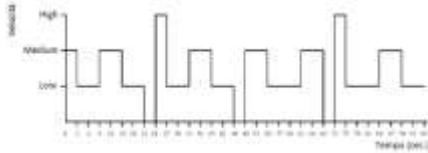

Mode «Natural», vitesse minimale sélectionnée

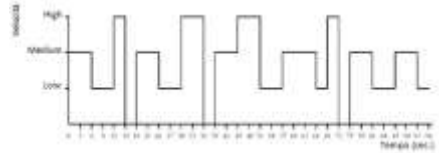

Mode «Natural», vitesse moyenne sélectionnée

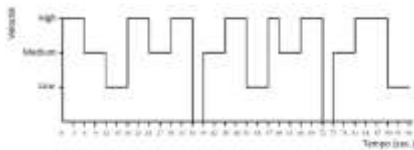

Mode «Natural», vitesse maximale sélectionnée

Pour activer le mode «Sleep», appuyer à nouveau sur la touche (3) jusqu'à ce que sur l'écran apparaisse cette icône  : ce mode réduit la ventilation d'une vitesse à celle suivante inférieure, après chaque demi heure, dans le détail les cycles sont :

vitesse maximale (H) réglée : le ventilateur travaillera à la vitesse maximale pendant 30 minutes puis il fonctionnera à une vitesse moyenne pendant 30 minutes et ensuite il passera à une vitesse basse pour rester jusqu'à ce que l'appareil ne soit éteint manuellement ou à l'aide de la minuterie préalablement réglée.

vitesse moyenne (M) réglée : le ventilateur fonctionnera à la vitesse moyenne pendant 30 minutes puis passera à la vitesse minimale pendant 30 minutes et ensuite il s'éteindra.

Vitesse minimale (L) réglée : le ventilateur fonctionnera à la vitesse minimale pendant 30 minutes et ensuite il s'éteindra.

Oscillation horizontale (droite-gauche) : pour l'obtenir, appuyer sur le bouton “” situé sur la télécommande ou sur le tableau de commande. Pour supprimer le mouvement et maintenir le ventilateur à l'arrêt, appuyer sur le bouton (4). Pour éteindre le ventilateur, appuyer sur la touche “ON/OFF” de la télécommande ou du tableau de commande, puis débrancher la fiche de la prise de courant. En cas d'inutilisation prolongée, débrancher la fiche de la prise de courant.

NETTOYAGE ET ENTRETIEN

Attention: avant d'exécuter les opérations de nettoyage ordinaires, débrancher la fiche de la prise de courant.

- Pour le nettoyage, utiliser un chiffon doux, légèrement humide ; éviter les produits abrasifs ou corrosifs.
- Ne plonger aucune partie du ventilateur dans l'eau ou dans un autre liquide ; si cela devait arriver, ne pas plonger la main dans le liquide, mais débrancher avant toute chose la fiche de la prise de courant. Sécher l'appareil avec soin et vérifier que toutes les parties électriques sont sèches: en cas de doute, s'adresser à un personnel professionnel qualifié.
- Il est indispensable de maintenir les trous d'aération du moteur dégagés de toute présence de poussière et de particules textiles.
- En cas de longues périodes d'inutilisation, ranger le ventilateur à l'abri de la poussière et de l'humidité ; nous recommandons d'utiliser son emballage original.
- Si l'on décide de ne plus utiliser l'appareil, il est recommandé de le rendre inopérant en coupant le câble d'alimentation (s'assurer au préalable d'avoir débranché la fiche de la prise de courant) et de rendre inoffensives les parties qui sont dangereuses si des enfants devaient s'en servir pour jouer.
- Ne pas jeter dans l'environnement des produits non biodégradables, mais les éliminer dans le respect des réglementations en vigueur. À la fin de sa vie utile, ne pas jeter le produit avec les ordures ménagères. Vous pouvez le remettre à un centre de collecte en tri sélectif dépendant de l'administration municipale, ou aux revendeurs qui assurent ce service. En séparant les composants d'un électroménager avant de les jeter, on évitera les conséquences négatives pour l'environnement et la santé qui pourraient dériver d'une élimination inappropriée et on pourra récupérer les matériaux composants et obtenir un gain important d'énergie et de ressources. Pour rappeler l'obligation d'éliminer séparément les appareils électroménagers, le produit porte le symbole d'un conteneur à ordures barré.





Bitte lesen Sie vor der Benutzung des Gerätes sorgfältig diese Anleitungen und setzen Sie gegebenenfalls Dritte darüber in Kenntnis. Gebrauchsanleitung zum weitreten nachschlagen nachscklagen aufbewahren.

Sollten während des Lesens dieser Bedienungsanleitung Fragen aufkommen oder irgendwelche Stellen schwer verständlich sein, dann kontaktieren Sie vor dem Gebrauch des Geräts den Hersteller unter der Adresse, die auf der letzten Seite angegeben ist.



Dieses Symbol zeigt an, dass es sich um ein Gerät der Klasse II handelt, für die der Netzstecker frei von der Stange auf den Boden.

ALLGEMEINE HINWEISE

- Dieses Gerät ist ausschließlich für den Gebrauch im Haushalt zum Belüften von Räumen bestimmt. Verwenden Sie es zu keinem anderen Zweck. Jede andere Anwendung wird als unsachgemäß und deshalb gefährlich betrachtet. Der Hersteller übernimmt keine Haftung für eventuelle Schäden infolge von unsachgemäßer, falscher oder unverantwortlicher Verwendung und/oder Reparaturen, die nicht von Fachpersonal durchgeführt wurden. Das Gerät soll in den Haushalt und ähnliche Anwendungen verwendet werden, wie:

- Personalküche in Geschäften, Büros und anderen Arbeitsumgebungen;
- Bauernhäuser
- Von Kunden in Hotels, Motels und anderen Wohntyp Umgebungen
- Übernachtung mit Frühstück Typ Umgebungen
- Keinesfalls Werkzeuge oder Finger durch das Schutzgitter des Flügelrads einführen.
- Verwenden Sie das Gerät nicht bei Umgebungstemperaturen von über 40 °C.
- Kinder unter 8 Jahren, Personen mit eingeschränkten körperlichen, sensorischen oder geistigen Fähigkeiten sowie Personen ohne entsprechende Erfahrung oder Kenntnisse dürfen dieses Gerät nur unter Aufsicht oder nach Erhalt aller Anweisungen für die sichere Verwendung des Gerätes sowie Auskunft über die damit verbundenen Gefahren benutzen. Kinder sollten beaufsichtigt werden, um sicherzustellen, dass sie nicht mit dem Gerät spielen. Vom Anwender durchzuführende Reinigungs- und Wartungsarbeiten dürfen nicht von Kindern ohne Aufsicht durchgeführt werden.
- Dieses Gerät kann von Kindern ab 8 Jahren und Personen mit eingeschränkten körperlichen, sensorischen oder geistigen Fähigkeiten oder mangelnder Erfahrung und Wissen benutzt werden, sofern sie die notwendige Aufsicht oder Anweisungen im Hinblick auf den sicheren Umgang mit dem Gerät erhalten, und wenn sie sich der möglichen Gefahren bewusst sind. Kinder dürfen nicht mit dem Gerät spielen. Die Säuberung und

Wartung darf nicht von Kindern durchgeführt werden, außer wenn sie über 8 Jahre alt sind und dabei beaufsichtigt werden.

- Bewahren Sie das Gerät außerhalb der Reichweite von Kindern auf.
- Achtung: Beim Umgang mit Elektrogeräten immer die grundsätzlichen Sicherheitsmaßnahmen beachten. Damit vermeiden Sie Brandgefahr sowie die Gefahr von Stromschlägen und Körperverletzungen.
- Trennen Sie das Gerät immer erst von der Steckdose, bevor Sie es auseinander- oder zusammenbauen oder reinigen.
- Benutzen Sie das Gerät nicht, wenn es nicht einwandfrei funktioniert oder beschädigt zu sein scheint. Im Zweifelsfall wenden Sie sich an eine Fachkraft.
- Vergewissern Sie sich, dass das Flügelrad korrekt funktioniert: Sollte dem nicht so sein, schalten Sie das Gerät ab, und lassen Sie es durch entsprechend qualifiziertes Fachpersonal überprüfen.
- Verrücken Sie das Gerät nicht während des Betriebs.
- Trennen Sie das Gerät immer erst von der Steckdose, bevor Sie es auseinander- oder zusammenbauen oder reinigen.
- Wenn das Gerät nicht in Betrieb ist, ziehen Sie den Stecker aus der Steckdose.
- Setzen Sie das Gerät nicht der Witterung (direkte Sonneneinstrahlung, Regen usw.) aus.
- Berühren Sie das Gerät niemals mit nassen oder feuchten Händen oder Füßen.

- Ziehen Sie nie am Netzkabel, um das Gerät zu verrücken.
- Ziehen Sie nicht am Kabel, um den Netzstecker aus der Steckdose zu ziehen.
- Eins beschädigtes Netzkabel muss vom Hersteller, seinem Kundendienst oder von einem entsprechend qualifizierten Fachmann ausgewechselt werden, damit jegliche Risiken ausgeschlossen werden können.

INSTALLATION

- Prüfen Sie nach dem Auspacken, dass das Gerät unversehrt ist; benutzen Sie das Gerät im Zweifelsfall auf keinen Fall und wenden Sie sich an entsprechend qualifiziertes Fachpersonal. Das Verpackungsmaterial (Kunststoffbeutel, Polystyrolschaum usw.) darf nicht in die Reichweite von Kindern gelangen, da es eine Gefahrenquelle darstellt, und es und muss gemäß den geltenden Bestimmungen in den entsprechenden Behältern für die getrennte Abfallentsorgung entsorgt werden.
- Bevor Sie das Gerät an die Steckdose anschließen, kontrollieren Sie, dass die auf dem Typenschild angegebenen Werte mit denen der Stromversorgung übereinstimmen. Sollten der Stecker des Gerätes und die vorhandene Steckdose nicht kompatibel sein, lassen Sie die Steckdose von entsprechend qualifiziertem Fachpersonal austauschen. Dieses muss sicherstellen, dass der Querschnitt der Kabel der Steckdose für die Leistungsaufnahme des Gerätes geeignet ist. Im Allgemeinen wird von der Verwendung von Verlängerungen und/oder Adaptern abgeraten. Falls ihre Verwendung jedoch unumgänglich ist, so müssen diese den geltenden Sicherheitsvorschriften entsprechen und ihre Stromstärke (Ampere) darf nicht niedriger sein, als die maximale Stromstärke des Gerätes.
- Die Steckdose muss leicht zugänglich sein, damit der Stecker im Bedarfsfall problemlos aus der Steckdose gezogen werden kann.
- Prüfen Sie vor jeder Verwendung, dass sich das Gerät in einem guten Zustand befindet und dass das Stromkabel nicht beschädigt ist: Wenden Sie sich im Zweifelsfall an entsprechend qualifiziertes Personal.
- Stellen Sie das Gerät fern von Folgendem auf:
 - Hitzequelle (z. B. offene Flammen, Gasofen etc.)
 - Flüssigkeitsbehältern (z. B. Waschbecken), um die Berührung mit Spritzwasser oder das Fallen des Gerätes in Wasser zu vermeiden (Mindestabstand 2 Meter)

- Stoffen (Vorhänge usw.) oder fliegenden Materialien, die das Schutzgitter auf der Saugseite verdecken könnten; vergewissern Sie sich auch, dass der vordere Teil sauber und unverstellt ist (ohne Staub usw.).
- Stellen Sie das Gerät auf einer stabilen, waagerechten und glatten Fläche auf (das Gerät könnte sonst umkippen). Stellen Sie den Ventilator nicht auf Konsolen. Montieren Sie das Gerät nicht an der Wand.
- Benutzen Sie das Gerät nicht mit einer Zeitschaltuhr oder einem sonstigen System zur Programmierung oder Fernbedienung, um Brandgefahr zu vermeiden, falls das Gerät abgedeckt oder nicht ordnungsgemäß positioniert ist.
- Schließen Sie das System nicht an thermische Steuersysteme, Programmiergeräte, Timer oder andere Geräte oder Systeme an, die das Gerät automatisch starten können, um Verletzungen und Schäden an Personen, Tieren und Sachen zu verhindern.
- Schalten Sie das Gerät bei einem Defekt oder einer Störung sofort ab und lassen Sie es von einer Fachkraft kontrollieren; Reparaturen durch unqualifiziertes Personal können gefährlich sein und führen zum Verfall der Garantie.

MONTAGE

Der Ventilator darf nur mit dem Standfuß verwendet werden. Halten Sie sich bei der Montage des Fußes an die Anleitungen der Abbildung montage: schrauben Sie als erstes die hintere und danach die vordere Schale an; führen Sie das Elektrokabel ein und sichern Sie den Fuß und sichern Sie den Fuß mit den beiliegenden Schrauben.

Assembly

Zum Zusammenbauen auf die Abbildungen Bezug nehmen. Zuerst die vordere Abdeckung (D) und dann die hintere Abdeckungen (C) auf das Gehäuse setzen und sie mit den entsprechenden Haken blockieren. Die Blockierung mit den 4 mitgelieferten Schrauben (B) absichern. Das Stromkabel über die Führung (A) der hinteren Abdeckung einführen. Am Ende dieses Arbeitsgangs prüfen, ob die Abdeckungen richtig am Motorgehäuse angebracht wurden.

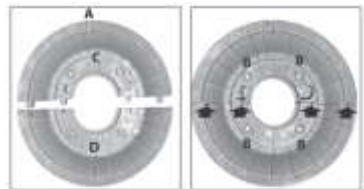

Bedienfelds



1. Ein-/Aus-Taste
2. Geschwindigkeitstaste
3. Modus-Taste: normal, natural, sleep
4. Schwingungstaste
5. Timer-Taste

Fernbedienung



1. Ein-/Aus-Taste
2. Geschwindigkeitstaste
3. Modus-Taste: normal, natural, sleep
4. Schwingungstaste
5. Timer-Taste

GEBRAUCH

Die Funktionen des Ventilators können sowohl mit der Tastatur an der Steuertafel, als auch mit der Fernbedienung, eingeschaltet werden.

Die Fernbedienung muss zum Display hin gerichtet werden.

Vorher die Batterien einlegen (dazu die hintere Klappe öffnen und 2 Batterien des Typs "AAA" (werden nicht mitgeliefert) einlegen. Dabei auf die Pole achten. Die Klappe wieder schließen).

Wir empfehlen gleichzeitig immer alle Batterien auszuwechseln.

Bereits benutzte Batterien nicht mit neuen Batterien mischen.

Bei längerer Nichtbenutzung die Batterien aus der Fernbedienung nehmen.



Den Stecker in die Steckdose stecken. Nun wird ein "Piepton" ausgegeben, der anzeigt, dass das Gerät in Stand-by ist.

Ventilation:

1. Zum Einschalten des Ventilators an der Steuertafel oder an der Fernbedienung die Taste "⏻" (1) drücken.
2. Der Ventilator schaltet sich mit der Mindestgeschwindigkeit ein. An der Steuertafel erscheint die eingeschaltete Ikone "L", und die anderen gewählten Funktionen.
3. Zum Einstellen der gewünschten Geschwindigkeit mehrmals die Taste "⊗" (2) drücken (min., mittel oder max.).
"L"= Mindestgeschwindigkeit "M"= mittlere Geschwindigkeit "H"= Höchstgeschwindigkeit.

Timer: Mit dieser Funktion kann die Betriebszeit eingestellt werden. Am Ende dieser Zeit hält das Gerät automatisch an.

Zum Einstellen der Betriebszeit mehrmals an der Steuertafel oder an der

Fernbedienung die Taste "⌚" (5) drücken: Bei jedem Tastendruck ändert sich die eingestellte Zeit und am Display wird die gewählte Zeit angezeigt (0,5 Stunde - 1 Stunde - 1,5 Stunden - 2 Stunden, usw.): Die Höchstzeit beträgt 7,5 Stunden. Zum Ausschalten des Timers, die Höchstzeit eingegeben und dann erneut die Taste drücken. Die entsprechenden Lampen schalten sich aus.

Modus (23): Der Ventilator kann sowohl mit konstanter Geschwindigkeit "⊗" (min., mittel und max.) funktionieren, als auch mit zwei unterschiedlichen, intermittierenden Geschwindigkeiten: "Sleep" und "Natural".

Zum Einschalten des Modus "Natural", die Taste "⊗" (3) drücken, bis am

Display die Ikone "⬆️⬆️" angezeigt wird: Die Geschwindigkeiten sind zyklisch zufällig. (jeder Zyklus dauert ca. 96 Sekunden). Siehe Abbildungen mit der Angabe der Zeiten und Geschwindigkeiten (min./mittel/max.) während jedes Zyklus.

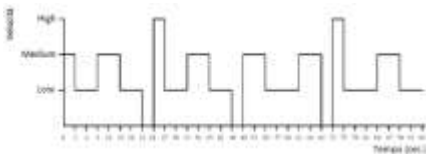

Modus "Natural", gewählte Mindestgeschwindigkeit

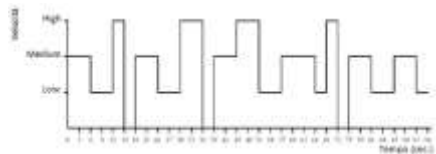

Modus "Natural", gewählte mittlere Geschwindigkeit

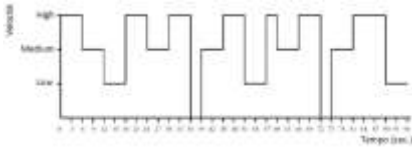

Modus "Natural", gewählte
Höchstgeschwindigkeit

Zum Einschalten des "Sleep"-Modus, erneut die Taste (3) drücken, bis am Display die Ikone "☾" angezeigt wird: Dieser Modus vermindert nach jeweils einer halben Stunde die Ventilation von einer auf die nächste niedrigere Geschwindigkeit. Die Zyklen setzen sich im Einzelnen wie folgt zusammen:

- Eingestellte Höchstgeschwindigkeit (H): Der Ventilator funktioniert 30 Minuten lang mit der Höchstgeschwindigkeit und geht dann auf die niedrige Geschwindigkeit über, bis das Gerät manuell oder vom vorher eingestellten Timer ausgeschaltet wird.
- Eingestellte mittlere Geschwindigkeit (M): Der Ventilator funktioniert 30 Minuten lang mit der mittleren Geschwindigkeit und geht dann für 30 Minuten auf die Mindestgeschwindigkeit über und schaltet sich anschließend aus.
- Eingestellte Mindestgeschwindigkeit (L): Der Ventilator funktioniert 30 Minuten lang mit der Mindestgeschwindigkeit und schaltet sich anschließend aus.

Waagrechte Schwenkbewegung (rechts-links): Zum Aktivieren der Schwenkbewegung müssen Sie die Taste (4) auf dem Motorgehäuse drücken. Wenn Sie die Bewegung stoppen wollen, damit der Ventilator in einer festen Position verbleibt, müssen Sie die Taste herausziehen.

Zum Ausschalten des Ventilators an der Steuertafel oder an der Fernbedienung die Taste "⏻" drücken. Dann den Stecker aus der Steckdose ziehen.

Bei längerer Nichtbenutzung den Stecker aus der Steckdose ziehen.

REINIGUNG UND PFLEGE

Achtung: ziehen Sie den Netzstecker aus der Netzsteckdose, bevor Sie das Gerät reinigen.

- Verwenden Sie zum Reinigen ein weiches, leicht feuchtes Tuch. Verwenden Sie keine scheuernden oder aggressiven Reinigungsmittel.
- Vergewissern Sie sich von Zeit zu Zeit, dass das Sauggitter nicht von Flaum und Fasern verstopft ist. Sollte das Filter verschmutzt sein, Gitters auf der Rückseite lösen und dasselbe abnehmen; d trocken und wieder korrekt einsetzen. Das Gitter wieder einbauen und mit den beiden Befestigungsschrauben anbringen. Die Schrauben vorschriftsmäßig anziehen.
- Kein Teil des Ventilators darf in Wasser oder andere Flüssigkeiten eingetaucht werden: Sollte dies geschehen, keinesfalls die Hand in die Flüssigkeit tauchen, sondern als Erstes den Netzstecker aus der Netzsteckdose ziehen. Trocknen Sie das Gerät sorgfältig und vergewissern Sie sich, dass alle elektrischen Teile trocken sind: Wenden Sie sich im Zweifelsfall an einen Fachmann.
- Die Lüftungsöffnungen des Motors müssen unbedingt frei von Staub und sonstigen Verunreinigungen gehalten werden.
- Wenn Sie den Ventilator längere Zeit nicht verwenden wollen, müssen Sie ihn geschützt vor Staub und Feuchtigkeit aufbewahren. Wir empfehlen Ihnen, hierzu die Originalverpackung zu verwenden.
- Wenn Sie vorhaben, das Gerät nicht mehr zu verwenden, sollten Sie es unbrauchbar machen, indem Sie das Netzkabel abschneiden. Vergewissern Sie sich vorher, dass Sie den Netzstecker aus der Netzsteckdose gezogen haben! Außerdem sollten Sie dafür Sorge tragen, dass die gefährlichen Teile keine Verletzungen verursachen können, wenn Sie von Kindern zum Spielen verwendet werden.
- Belasten Sie die Umwelt nicht mit Produkten, die biologisch nicht abbaubar sind, sondern entsorgen Sie dieselben im Einklang mit den geltenden Vorschriften. Am Ende seiner Nutzzeit darf das Produkt nicht zusammen mit dem Stadtmüll beseitigt werden. Es kann zu den eigens von den städtischen Behörden eingerichteten Sammelstellen oder zu den Fachhändlern, die einen Rücknahmeservice anbieten, gebracht werden. Die getrennte Entsorgung eines Haushaltsgerätes vermeidet mögliche negative Auswirkungen auf die Umwelt und die menschliche Gesundheit, die durch eine nicht vorschriftsmäßige Entsorgung bedingt sind. Zudem wird die Wiederverwertung des Materials, aus dem sich das Gerät zusammensetzt, ermöglicht, was wiederum eine erhebliche Einsparung an Energie und Ressourcen mit sich bringt. Das Produkt ist mit einer durchgestrichenen Mülltonne gekennzeichnet, um an die Verpflichtung zur getrennten Entsorgung von elektrischen Haushaltsgeräten zu erinnern.





Este símbolo lo invita a leer atentamente las presentes instrucciones antes del uso del aparato, y eventualmente informar a terceros, si es necesario. Conservar el presente manual para ulteriores consultas. Si en la lectura del presente Manual de Instrucciones de Uso algunas partes resultasen difíciles de comprender o si surgieran dudas, antes de utilizar el producto contactar la empresa a la dirección indicada en la última página.



Este símbolo indica que el aparato es de clase II, para que el cable de alimentación está desprovisto de polo a tierra.

ADVERTENCIAS GENERALES

- Este aparato está destinado exclusivamente al uso doméstico para la ventilación de ambientes internos: no lo utilice para otras finalidades. Cualquier otro uso debe considerarse impropio y peligroso. El fabricante no se hace responsable de posibles daños derivados de un uso impropio, erróneo e irresponsable y/o de reparaciones efectuadas por un personal no calificado.

Este aparato está diseñado para ser utilizado en aplicaciones domésticas y análogas, tales como:

- Personal de cocina en tiendas, oficinas y otros entornos de trabajo;
 - Casas rurales
 - Por los clientes en hoteles, moteles y otros entornos de tipo residencial
 - Cama y desayuno tipo ambientes
- No introducir ningún utensilio ni los dedos entre las mallas de la red de protección del ventilador.
 - No utilizar el aparato con una temperatura ambiente superior a los 40°C.

- Este aparato puede ser utilizado por niños mayores de 8 años y por personas con reducidas capacidades físicas, sensoriales o mentales, así como sin experiencia o sin el conocimiento necesario, siempre que se encuentren vigilados o bien después que estas hayan recibido instrucciones correspondientes acerca del uso seguro del aparato y hayan comprendido los riesgos relacionados con el mismo. Los niños no deben jugar con el aparato. La limpieza y el mantenimiento no deben ser realizados por niños sin supervisión.
- Este aparato puede ser utilizado por niños mayores de 8 años y por personas con reducidas capacidades físicas, sensoriales o mentales o desprovistas de experiencia y conocimientos siempre que cuenten con una vigilancia adecuada o que hayan recibido instrucciones sobre cómo utilizar el aparato en condiciones de seguridad comprendiendo los peligros que comporta. Los niños no deben jugar con el aparato. Las operaciones de limpieza y de mantenimiento no pueden ser efectuadas por niños **de edad inferior a 8 años** sin la supervisión de un adulto.
- El aparato debe ser mantenido fuera del alcance de los niños.
- Atención: cuando se utilizan aparatos eléctricos, es preciso respetar siempre las precauciones de seguridad básicas para evitar los riesgos de incendio, de descargas eléctricas y de lesiones físicas.
- Desconectar siempre el aparato de la toma de corriente antes de ensamblar, desmontar y antes de limpiar el aparato.
- No utilizar el aparato si no funciona correctamente o si parece deteriorado; en caso de duda, acudir a personal profesional calificado.
- Asegurarse de que el ventilador funciona correctamente: de no ser así, apagar el aparato y hacerlo revisar por personal profesional calificado.

- No desplazar el aparato mientras está funcionando.
- Desconectar siempre el aparato de la toma de corriente antes de ensamblar, desmontar y limpiar el aparato.
- Si el aparato no está en función, sacar la clavija de la toma de corriente.
- No dejar el aparato expuesto a los agentes atmosféricos (sol, lluvia, etc.).
- No tocar el aparato con las manos o los pies mojados.
- No tirar del cable para desplazar el aparato.
- No tirar del cable de alimentación o del propio aparato para sacar la clavija de la toma de corriente.
- Si el cable de alimentación está estropeado, hacerlo cambiar por el fabricante, por su servicio de asistencia técnica o en todo caso por una persona con una calificación similar a fin de prevenir cualquier riesgo.

INSTALACIÓN

- Después de retirar el embalaje, asegurarse de la integridad del aparato; en caso de duda, no utilizarlo y acudir a personal profesional calificado. Los elementos de embalaje (bolsas de plástico, poliestireno expandido, clavos, etc.) no se deben dejar al alcance de los niños ya que son fuentes potenciales de peligro, sino que se tienen que eliminar en los contenedores de recogida selectiva específicos.
- Antes de conectar el aparato, comprobar que los valores de tensión indicados en la placa de datos corresponden a los de la red eléctrica. En caso de incompatibilidad entre el enchufe y la clavija del aparato, hacer cambiar el enchufe por otro de un tipo adecuado acudiendo para ello a personal profesional calificado, que comprobará la sección de los cables del enchufe está adaptado a la potencia absorbida por el aparato. En general está desaconsejado el uso de adaptadores o de alargadores; si fuera indispensable, tienen que ser conformes a las normas vigentes de seguridad y su capacidad de corriente (amperaje) no tiene que ser inferior a la máxima del aparato.
- La toma de corriente tiene que ser fácilmente accesible para desenchufar la clavija con facilidad en caso de emergencia.
- Antes de cada uso, comprobar que el aparato está en buen estado y que el cordón eléctrico no está dañado: en caso de duda, acudir a personal profesional calificado.
- Posicionar el aparato lejos de:

- fuentes de calor (p. ej. llamas libres, horno a gas, etc.)
- depósitos de líquidos (por ejemplo fregaderos, etc) para evitar salpicaduras de agua o que se pueda caer (distancia mínima 2 metros)
- tejidos (cortinas, etc) o materiales volátiles que puedan obstruir la rejilla de aspiración; comprobar que la parte delantera también esté libre de materiales volátiles (polvo, etc.).
- La superficie de apoyo tiene que ser estable, no inclinada (ya que el aparato podría volcarse) y lisa.
- Este aparato no está destinado a ser controlado por un temporizador externo o por un sistema de mando a distancia separado, esto para evitar el riesgo de incendio si el aparato estuviera cubierta o colocado de forma incorrecta.
- No conecte el aparato a sistemas de control térmico, programador, temporizador u otro dispositivo que pueda encender al aparato de modo automático, evitando de este modo el riesgo de dañar a personas, animales o cosas.
- En caso de avería o de funcionamiento defectuoso, apagar el aparato y hacerlo revisar por personal profesional calificado; una reparación realizada por personal no calificado puede constituir una fuente de peligro y además anula la garantía.

ENSAMBLAJE

Atención: utilizar el ventilador solo con la base montada.

Atención: desconectar siempre el aparato de la toma de corriente antes de ensamblar, el aparato.

Para el ensamblaje véanse las figuras: colocar en el cuerpo primero la carcasa delantera (D), luego la trasera (C) y bloquearlas con los ganchos correspondientes, fijar el bloqueo con los 4 tornillos (B) suministrados. Introducir a través de la guía (A) de la carcasa trasera el cable eléctrico. Una vez concluidas las operaciones, verificar que las dos carcasas estén firmemente ensambladas de modo correcto en el cuerpo del motor.

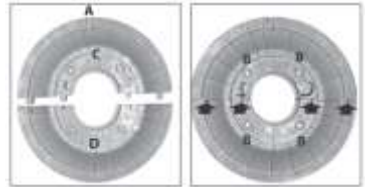

Panel de mandos



1. Botón Encendido/Apagado
2. Botón velocidad
3. Botón modo: normal, natural, sleep (dormir)
4. Botón oscilación
5. Botón temporizador

Mando a distancia



1. Botón Encendido/Apagado
2. Botón velocidad
3. Botón modo: normal, natural, sleep (dormir)
4. Botón oscilación
5. Botón temporizador

USO

Antes de cada uso, verificar que el aparato esté en buenas condiciones, que el cable eléctrico no esté dañado: si el cable de alimentación está dañado debe ser sustituido por el fabricante o por su servicio de asistencia técnica o de todos modos por una persona con un cargo similar para prevenir cualquier riesgo.



Las funciones del ventilador pueden accionarse tanto con la botonera ubicada en el panel de mandos como con el mando a distancia.

El mando a distancia debe dirigirse hacia la pantalla, antes es necesario introducir las baterías (abrir la puerta trasera e introducir 2 baterías tipo “AAA” (no incluidas) según la polaridad correcta; volver a cerrar la puerta). Recomendamos sustituir todas las baterías al mismo tiempo. No mezclar baterías ya utilizadas y baterías nuevas. Durante periodos prolongados de inactividad del mando a distancia extraer las baterías





Introducir el enchufe en la toma de corriente, se oirá un “bip” que indica que el aparato está en espera.



Ventilación:

- 4) Para encender el ventilador, pulsar el botón “” (1) del panel de mandos o del mando a distancia.
- 5) El ventilador se pondrá en marcha a la velocidad mínima, en la pantalla del panel de mandos aparece el icono “L” encendido, y las demás funciones seleccionadas.
- 6) Para seleccionar la velocidad deseada, pulsar varias veces el botón “” (2): en el panel de mandos o en el mando a distancia (mínima, mediana o máxima).
“L”= Velocidad mínima “M”= Velocidad mediana “H”= Velocidad máxima

Temporizador: esta función permite configurar el tiempo de funcionamiento al final del cual el aparato se detiene automáticamente.

Para configurar el tiempo de funcionamiento, pulsar varias veces el botón “” (5) del mando a distancia o del panel de mandos: cada vez que se pulsa el botón varía el tiempo configurado y en la pantalla aparece el tiempo seleccionado (0,5 horas- 1 hora – 1,5 horas -2 horas, etc...): el tiempo máximo es 7,5 horas. Para desactivar el temporizador configurar el tiempo máximo, luego pulsar nuevamente el botón y las luces indicadoras correspondientes se apagarán.

Modo (23):el ventilador puede funcionar tanto a velocidad constante “” (mínima, mediana y máx.), como a dos velocidades distintas intermitentes: “*Sleep (dormir)*” y “*Natural*”.

Para activar el modo “Natural”, pulsar el botón “” (3) hasta que en la pantalla aparece el icono “”: las velocidades son casuales cíclicas (cada ciclo dura aproximadamente 96 segundos), véanse las imágenes en las que se indican tiempos y velocidades (mínima/mediana/máxima) durante cada ciclo.

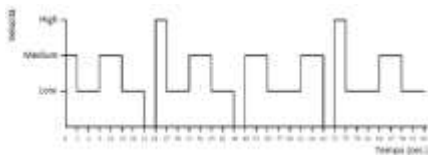

Modo “Natural”, velocidad mínima seleccionada

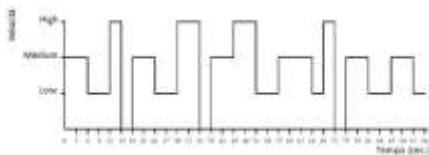

Modo “Natural”, velocidad mediana seleccionada

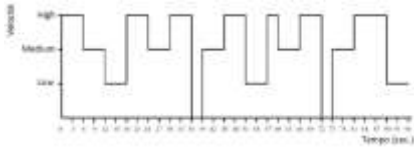

Modo “Natural”, velocidad máxima seleccionada

Para activar el modo “Sleep” (dormir), pulsar nuevamente el botón (3) hasta que en la pantalla aparece el icono “☾”: este modo reduce la ventilación de una velocidad a la velocidad siguiente inferior cada media hora, en detalle los ciclos son:

- Velocidad máxima (H) configurada: el ventilador funcionará a la velocidad máxima durante 30 minutos, luego funcionará a la velocidad mediana durante 30 minutos y a continuación pasará a la velocidad baja y permanecerá hasta que el aparato se apague manualmente o desde el temporizador configurado anteriormente
- Velocidad mediana (M) configurada: el ventilador funcionará a la velocidad mediana durante 30 minutos, pasará a la velocidad mínima durante 30 minutos y luego se apagará
- Velocidad mínima (L) configurada: el ventilador funcionará a la velocidad mínima durante 30 minutos y luego se apagará

Oscilación horizontal (derecha-izquierda): se obtiene pulsando el botón correspondiente “↔” del mando a distancia o de la botonera. Para eliminar el movimiento pulsar nuevamente el botón (4).

Para apagar el ventilador, pulsar el botón “⏻” que se encuentra en el mando a distancia o en el panel de mandos, luego desconectar el enchufe de la toma de corriente.

Durante periodos prolongados de inactividad, desconectar el enchufe de la toma de corriente.

LIMPIEZA Y MANTENIMIENTO

Atención: antes de realizar las operaciones normales de limpieza, desenchufar la clavija de la toma de corriente.

- Para la limpieza, utilizar un paño suave ligeramente humedecido; no utilizar productos abrasivos ni corrosivos.
- No sumergir ninguna parte del ventilador en agua u otro líquido: si esto sucediera, no introducir bajo ningún concepto la mano dentro del líquido; lo primero que hay que hacer es desenchufar la clavija de la toma de corriente. Secar cuidadosamente el aparato y comprobar que todas las partes eléctricas están secas: en caso de duda, acudir a personal profesional calificado.
- Es imprescindible que los orificios de aireación del motor estén libres de polvo y fibras.
- En caso de periodos largos de inutilización, guardar el ventilador protegido del polvo y de la humedad; recomendamos utilizar para ello el embalaje original.
- Si se decide dejar de utilizar el aparato, es aconsejable inutilizarlo cortando el cable de alimentación (asegurarse previamente que se ha desenchufado la clavija de la toma de corriente) y hacer inofensivas aquellas partes que podrían ser peligrosas entre las manos de los niños (por ejemplo la hélice).

Directiva Europea 2011/65/UE.

Al final de su vida útil, el producto no debe eliminarse con los residuos domésticos. Puede ser entregado en los correspondientes centros de recolección diferenciada predispuestos por las administraciones municipales, o bien en la sede de los distribuidores que ofrecen este servicio.

Eliminar separadamente un electrodoméstico permite evitar posibles consecuencias negativas para el ambiente y para la salud que derivan de una eliminación inadecuada y permite recuperar los materiales de los que se compone a fin de conseguir un importante ahorro de energía y recursos. Para destacar la obligación de eliminar separadamente los electrodomésticos, La eliminación incorrecta del producto por parte del usuario conlleva la aplicación de sanciones administrativas previstas por la normativa vigente.



*Prescrizioni relative alle informazioni/Information requirements/
Informations/Informationsanforderungen/ Disposiciones relativas a las informaciones*

Descrizione/Description/ Beschreibung/ Descripción	Simbolo/ Symbol/ Symbol/ Símbolo	Valore/Va lue/ Valeur/ Wert/Val or	Unità/Unit/ Unité/ Einheit/ Símbolo
Portata massima d'aria/Maximum fan flow rate/ Puissance de ventilation maximale/ Maximaler Luftdurchsatz des Lüfters/ Capacidad máxima de aire	F	6.19	m ³ /min
Potenza assorbita del ventilatore/Fan power input/ Puissance d'entrée ventilateur/ Eingangsleistung des Lüfters/ Potencia absorbida por el ventilador	P	44.09	W
Valori di esercizio/Service value/ Valeur de fonctionnement/ Betriebswert/ Valores de funcionamiento	SV	0.14	(m ³ /min)/W
Consumo elettrico in modo "attesa"/Standby power consumption/ Consommation électrique en veille/ Standby-Leistungsverbrauch/ Consumo eléctrico en modalidad "reposo"	PSB	0.00	W
Livello di potenza sonora del ventilatore/Fan sound power level/ Niveau sonore ventilateur/ Geräuschpegel des Lüfters/ Nivel de potencia acústica del ventilador	LWA	51.80	dB(A)
Velocità massima dell'aria/Maximum air velocity/ Vitesse maximale de l'air/ Maximale Luftstromgeschwindigkeit/ Velocidad máxima del aire	c	3.09	m/sec
Norme di misura per il valore di esercizio/Measurement standard for service value/ Valeur standard de fonctionnement/ Messnorm für Betriebswert/ Normativas de medición para valores de funcionamiento	Regolamento/Commission Regulation/ Valeur standard de fonctionnement / Kommissionsvorschrift / Reglamento: (UE) n.206/2012		



220-240V~50Hz 60W



Via G.Amendola, 16/18
25019 Sirmione (BS) – ITALY
www.bimar-spa.it

Servizio clienti:



servizioclienti@bimar-spa.it



8955895542

VC88_LB_180108